

Quick[®]

CE REV 005c

High Quality Nautical Equipment

MULTIPURPOSE CONTROL PANEL

HRC 1002 C00

HRC 1004 C00

HRC 1006 C00

HRC 1008 C00

HRC 1002 L D00

HRC 1004 L D00

HRC 1006 L D00

HRC 1008 L D00



PT

Manual de instalação e uso

SE

Installations- och användarmanual

NL

Installatie- en gebruikshandleiding

PAINEL DE BOTÕES MULTIUSO HRC

MÅNGSIDIG KONTROLLPANEL HRC

MULTIFUNCTIONELE BEDIENING HRC



PT

ÍNDICE

- Pág. 4 Características e Instalação - instalação da tomada
Pág. 5 Instalação - instalação da tomada
Pág. 6 Instalação - Suporte
Pág. 7 Instalação - Suporte
Pág. 8 Instalação / Funcionamento - personalização do painel de botões
- conexão à tomada
Pág. 9 Instalação - esquemas de ligação
Pág. 10 Funcionamento - acendimento e apagamento da lanterna
Pág. 11 Manutenção / Características técnicas

SE

INHOUDSOPGAVE

- Sid. 12 Egenskaper och installation - installation av uttaget
Sid. 13 Installation - installation av uttaget
Sid. 14 Installation - Hjälp
Sid. 15 Installation - Hjälp
Sid. 16 Installation / Funktion - individanpassad kontrollpanel
- anslutning till
Sid. 17 Funktion - scheman över anslutningar
Sid. 18 Funktion - tända och släcka lampan
Sid. 19 Underhållsarbete / Tekniska egenskaper

NL

INNEHÅLL- SFÖRTECKNING

- S. 20 Kenmerken en installatie - installatie van het stopcontact
S. 21 Installatie - installatie van het stopcontact
S. 22 Installatie - Houder
S. 23 Installatie - Houder
S. 24 Installatie / Werking - bediening aanpassen
aan persoonlijke voorkeuren - aansluiten op het stopcontact
S. 25 Installatie - Aansluitschema's
S. 26 Werking - Aan- en uitzetten van de handlamp
S. 27 Onderhoud / Technische kenmerken



PAINEL DE BOTÕES MULTIUSO

O painel de botões multiuso Quick® é um instrumento projectado para accionar à distância vários sistemas móveis a bordo da embarcação tais como guindastes, passerelles, escadas-casa de banho, levantador de âncora.

O quadro de botões equipado com lanterna LED (modelos HRC1002L, HRC1004L, HRC1006L-HRC1008L) oferece as seguintes vantagens:

- Função intermitente SOS
- Função ON momentâneo da lanterna
- Baixa absorção
- Função economia de bateria
- Alimentação universal com protecção contra a inversão de polaridades.

INSTALAÇÃO



ANTES DE UTILIZAR O INSTRUMENTO, LER COM ATENÇÃO O PRESENTE MANUAL DE USO. EM CASO DE DÚVIDAS CONTACTAR O REVENDEDOR OU O SERVIÇO CLIENTES QUICK®.



No caso de discordâncias ou eventuais erros entre o texto traduzido e aquele original em italiano, usar como referência o texto italiano ou inglês.



Este dispositivo foi projectado e realizado para ser utilizado em embarcações de recreio. Não é permitida uma utilização diferente sem a autorização escrita por parte da empresa Quick®.

O painel de botões foi projectado para as finalidades descritas neste manual de uso. A empresa Quick® não assume nenhuma responsabilidade por danos directos ou indirectos causados por um uso impróprio do aparelho, por uma instalação errada ou por possíveis erros presentes neste manual.



ATENÇÃO: o utilizador eléctrico, comandado pelo painel de botões, deve ser dotado de sistemas de segurança capazes de impedir danos a pessoas, coisas ou ao ambiente que possam ser gerados por um defeito de funcionamento do painel de botões.

A ABERTURA DO INSTRUMENTO POR PARTE DE PESSOAL NÃO AUTORIZADO ANULA A GARANTIA.

A EMBALAGEM CONTÉM: painel de botões - suporte - tomada - guarnição e tampa da tomada - parafusos - gabarito de furar - adesivos personalizados (somente em alguns modelos) - manual de instalação e uso (com modelo de perfuração na página 29).

INSTALAÇÃO DA TOMADA

A seguir será descrito um procedimento de instalação típica. Não é possível descrever um procedimento que seja aplicável a todas as situações. Adaptar este procedimento para satisfazer os próprios requisitos. Identificar a posição mais adequada para efectuar o alojamento para alojar o instrumento seguindo estes critérios:

- O instrumento deve ser posicionado de maneira que fique facilmente legível pelo operador.
- Escolher uma posição que seja limpa, lisa e plana.
- Deve estar presente um acesso traseiro para a instalação e a manutenção.
- Deve existir espaço suficiente atrás da posição escolhida para a passagem livre do cabo da tomada.
- A parte traseira do instrumento deve ser protegida do contacto com água ou humidade.
- Prestar atenção especial quando forem efectuados os furos nos painéis ou nas partes da embarcação. Estes furos não devem enfraquecer ou causar quebras à estrutura da embarcação.



Após ter escolhido onde posicionar o instrumento, efectuar quanto descrito a seguir:

- Posicionar o gabarito de furar (fornecido com o instrumento) na superfície onde será instalada a tomada.
- Marcar o centro de cada furo.
- Realizar o furo para a passagem do cabo da tomada com uma fresa.
- Remover o gabarito e eventuais rebarbas presentes no furo.
- Aplicar a guarnição na base da tomada.
- Introduzir o cabo no furo efectuado.
- Fixar a tomada aparafusando os 4 parafusos fornecidos.
- Antes de proceder com as ligações eléctricas verificar que a alimentação não esteja presente.
- Para a ligação eléctrica dos cabos, consultar a coloração dos cabos na fig. 2.
- Introduzir um fusível rápido de 200mA na linha do dispositivo de alimentação da lanterna (⊕) (se presentes).
- Alimentar o painel de botões somente após ter efectuado e verificado a exactidão de todas as ligações eléctricas.

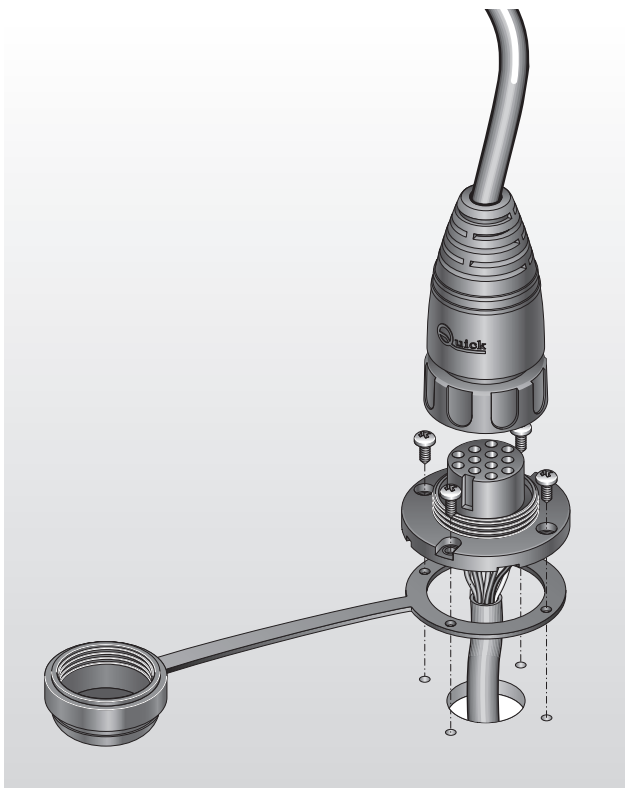
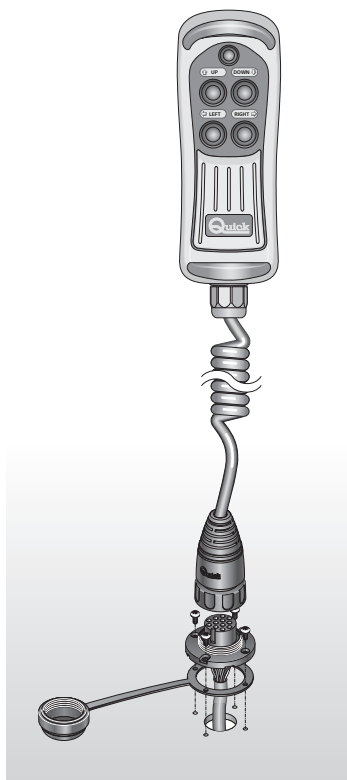



INSTALAÇÃO DO SUPORTE

A seguir será descrito um procedimento de instalação típica. Não é possível descrever um procedimento que seja aplicável a todas as situações.

Adaptar este procedimento para satisfazer os próprios requisitos.

Identificar a posição mais adequada onde posicionar o suporte seguindo estes critérios:

- O suporte deve ser posicionado de maneira que fique fácil de alcançar pelo operador.
- Escolher uma posição que seja limpa, lisa e plana.
- Verificar que a parte traseira do painel no qual serão aparafusados os parafusos do suporte esteja livre da passagem de cabos, tubos, etc.
- Prestar atenção especial quando forem aparafusados os parafusos nos painéis ou em partes da embarcação.
- Apoiar o suporte na superfície escolhida.
- Os parafusos não devem enfraquecer ou causar quebras à estrutura da embarcação.
- Fixar o suporte aparafusando os 2 parafusos fornecidos.

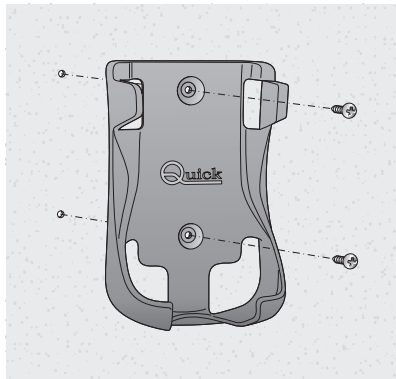

INTRODUÇÃO DO PAINEL DE BOTÕES NO SUPORTE

Para introduzir o painel de botões no suporte seguir as indicações presentes na sequência ilustrada:

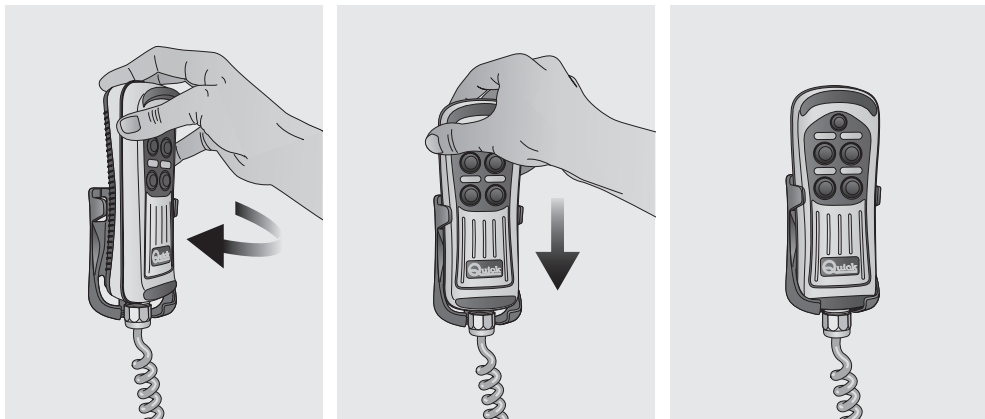

Introduzir o painel de botões ligeiramente virado para dentro do suporte, terminar a rotação para que o painel de botões não fique paralelo ao suporte.

Empurrar o painel de botões para baixo até introduzi-lo totalmente no suporte.



EXTRACÇÃO DO PAINEL DE BOTÕES DO SUPORTE

Para extrair o painel de botões do suporte seguir as indicações presentes na sequência ilustrada:

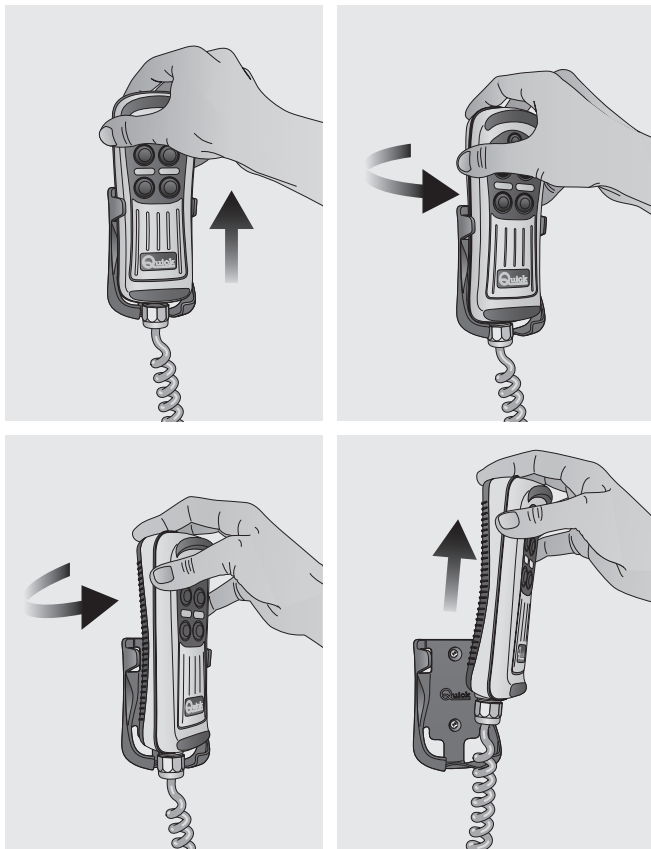

Extrair o painel de botões do seu suporte levantando-o alguns centímetros, virar ou num sentido ou no outro; extrair o painel de botões do suporte levantando-o.



PERSONALIZAÇÃO DO PAINEL DE BOTÕES

Em alguns modelos de HRC, a simbologia associada a cada uma das teclas pode ser variada graças aos adesivos fornecidos. A seguir será descrito o procedimento para a personalização do painel de botões:

- Limpar as superfícies específicas (fig.1) com um pano macio humedecido com água.
- Escolher o adesivo a posicionar sobre a superfície limpa anteriormente.
- Centralizar o adesivo sobre a superfície sem exercer pressão e carregar o adesivo sobre a superfície durante 5 segundos.

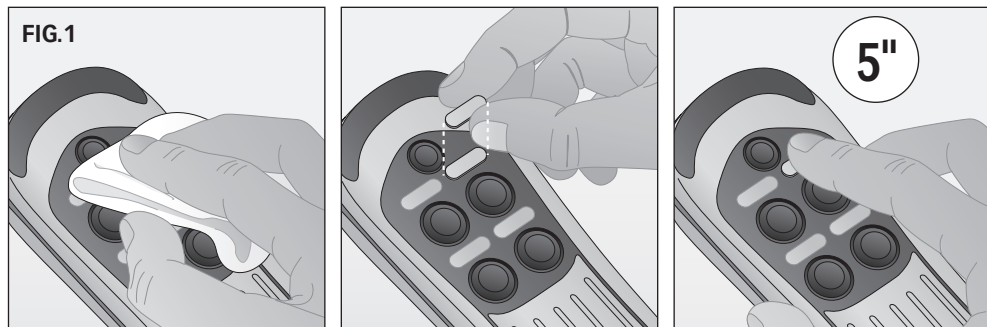

ATENÇÃO: a aplicação do adesivo não é recomendada se a temperatura da superfície do painel de botões for inferior a 10°C.

CONEXÃO DO PAINEL DE BOTÕES À TOMADA

Conexão

Após ter instalado a tomada conforme descrito anteriormente, efectuar quanto descrito a seguir:

- Rodar o anel da tampa de protecção no sentido contrário ao ponteiro do relógio e extrai-lo completamente.
- Introduzir o pino do instrumento na tomada específica prestando atenção no sentido de introdução.
- Virar o anel do pino no sentido horário até apertar totalmente.

Desconexão

- Virar o anel do pino no sentido contrário ao ponteiro do relógio até desapertar totalmente e extrai-lo.
- Cobrir a tomada com a tampa correspondente, girando o anel no sentido horário até apertá-lo completamente.

ATENÇÃO: verificar de cobrir a tomada com a tampa apropriada, quando a ficha estiver desconectada.

ESQUEMA ELÉCTRICO

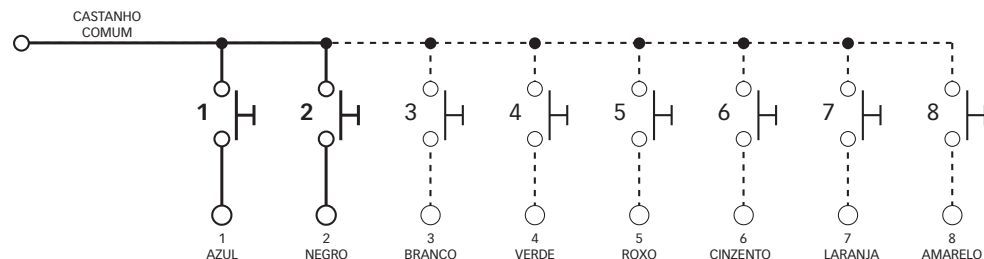
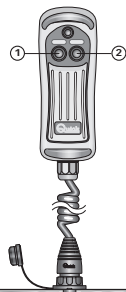



FIG.2

HRC 1002



CASTANHO COMUM

- ① AZUL
- ② NEGRO

HRC 1004

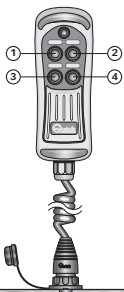

CASTANHO COMUM

- ① AZUL
- ② NEGRO
- ③ BIANCO
- ④ VERDE

HRC 1006

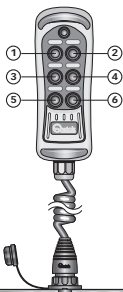

CASTANHO COMUM

- ① AZUL
- ② NEGRO
- ③ BIANCO
- ④ VERDE
- ⑤ VERMELHO
- ⑥ CINZENTO

HRC 1008

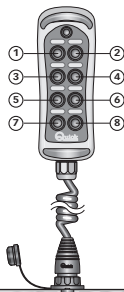

CASTANHO COMUM

- ① AZUL
- ② NEGRO
- ③ BIANCO
- ④ VERDE
- ⑤ VERMELHO
- ⑥ CINZENTO
- ⑦ LARANJA
- ⑧ AMARELO

HRC 1002 L

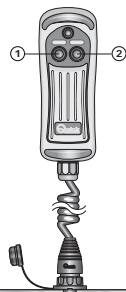

CASTANHO COMUM

- ① AZUL
- ② NEGRO
- + ROXO
- TURQUESA

HRC 1004 L

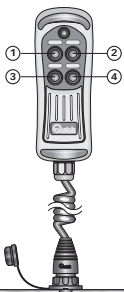

CASTANHO COMUM

- ① AZUL
- ② NEGRO
- ③ BRANCO
- ④ VERDE
- + ROXO
- TURQUESA

HRC 1006 L

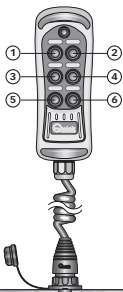

CASTANHO COMUM

- ① AZUL
- ② NEGRO
- ③ BRANCO
- ④ VERDE
- ⑤ VERMELHO
- ⑥ CINZENTO
- + ROXO
- TURQUESA

HRC 1008 L

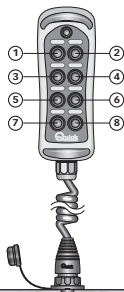

CASTANHO COMUM

- ① AZUL
- ② NEGRO
- ③ BRANCO
- ④ VERDE
- ⑤ VERMELHO
- ⑥ CINZENTO
- ⑦ LARANJA
- ⑧ AMARELO
- + ROXO
- TURQUESA

+ POSITIVO ALIMENTAÇÃO DA LANTERNA

- NEGATIVO ALIMENTAÇÃO DA LANTERNA



ACENDIMENTO E APAGAMENTO DA LANTERNA HRC 1002 L - HRC 1004 L - HRC 1006 L - HRC 1008 L

O acendimento e o apagamento da lanterna ocorre carregando e soltando o botão que está em cima com o símbolo da luz, ver a fig. 3.

Ao acender o instrumento a lanterna está sempre apagada, mesmo se anteriormente o instrumento foi desconectado da alimentação com a lanterna acesa.

FUNÇÃO INTERMITENTE SOS

Esta função permite à lanterna exibir, por meio da intermitência do LED, a mensagem "SOS" em código Morse.

ENTRADA NA FUNÇÃO "INTERMITENTE SOS"

• Com a lanterna LED ligada ou desligada, pressionar e manter pressionado o botão com o símbolo da luz por um período superior a 5 segundos. A lanterna LED irá exibir a sinalização em código Morse da mensagem "SOS" por tempo indeterminado.

SAÍDA DA FUNÇÃO "INTERMITENTE SOS"

• Para sair da função "SOS" pressionar e manter pressionado o botão com o símbolo da luz por um período superior a 5 segundos. Passado esse tempo a lanterna LED será desligada.
• Alternativamente, desconectar o quadro de botões da alimentação.

FUNÇÃO "ON" MOMENTÂNEO

Esta função permite ligar a lanterna LED apenas durante a pressão do botão com o símbolo da luz.

ENTRADA NA FUNÇÃO "ON" MOMENTÂNEO

Desligar o quadro de botões da alimentação. Mantendo pressionado o botão com o símbolo da luz, ligar novamente o quadro de botões na alimentação e reconectando a ficha na tomada. A lanterna LED será ligada somente na pressão do botão com o símbolo da luz, desligando assim que este último for liberado.

SAÍDA DA FUNÇÃO "ON" MOMENTÂNEO

O retorno às funções normais da lanterna LED só irá ocorrer desligando e ligando o quadro de botões na alimentação e desconectando e reconectando a ficha na tomada.

FUNÇÃO ECONOMIA DE BATERIA

No caso em que a lanterna LED, com a cessação do uso, fosse esquecida ligada, após 1 hora de funcionamento desliga-se automaticamente, permitindo a preservação da bateria (não incluindo a função intermitente SOS e com o funcionamento do ON momentâneo).

 **ATENÇÃO:** nos modelos HRC 1002, HRC 1004, HRC 1006, HRC 1008 há uma tecla com o símbolo da luz mesmo se não forem equipados com a lanterna.

FIG. 3

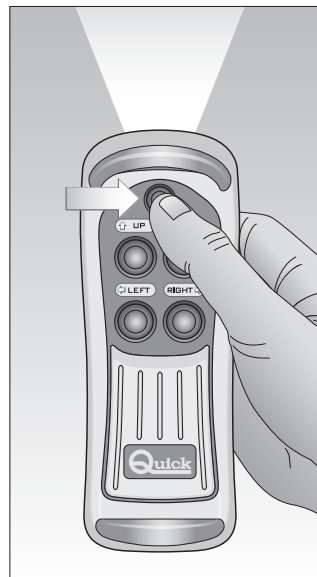



MANUTENÇÃO

O instrumento não exige uma manutenção específica.

Para garantir o funcionamento excelente do aparelho, verificar, uma vez por ano, os cabos e as conexões eléctricas. Limpar com um pano macio, humedecido com água. Não utilizar produtos químicos ou abrasivos para limpar o instrumento.

CARACTERÍSTICAS TÉCNICAS

MODELOS	HRC 1002 HRC 1002L	HRC 1004 HRC 1004L	HRC 1006 HRC 1006L	HRC 1008 HRC 1008L
---------	-----------------------	-----------------------	-----------------------	-----------------------

CARACTERÍSTICAS ELÉCTRICAS				
Número de botões	2	4	6	8
Capacidade em corrente dos contactos (1)	4 A			
Tensão de alimentação da lanterna (2)	9 ÷ 32 Vdc			
Absorção da lanterna (2)	85 mA Max			

CARACTERÍSTICAS AMBIENTAIS	
Temperatura operacional	de -15°C a +70°C
Grau de protecção (3)	IP 67

RECIPIENTE	
Dimensões (LxAxP)	62,2 x 185 x 49,4

GERAIS	
Extensão máxima do cabo	4,2 m
Classe EMC	EN 55022/B

(1) Sobre carga resistiva a 30 Vdc.

(2) Somente nos modelos HRC 1002 L - HRC 1004 L - HRC 1006 L - HRC 1008 L.

(3) Com o pino correctamente introduzido na tomada. Excluída a zona da tomada onde está soldado o cabo de saída (IP 00).



MÅNGSIDIG KONTROLLPANEL

Den mångsidiga kontrollpanelen Quick® är ett instrument som framtagits för att på avstånd kunna aktivera vissa rörliga system ombord på båten såsom minikranar, fällbara ramper, badstegar, ankarspel.

Knappsatsen med LED-lykta (modeller HRC1002L, HRC1004L, HRC1006L-HRC1008L) ger följande fördelar:

- Funktion för SOS-signalering
- Funktion för tillfällig aktivering av lyktan
- Låg förbrukning
- Batterisparfunktion
- Universell försörjning med skydd mot polvändning

INSTALLATION

 **INNAN MAN ANVÄNDER INSTRUMENTET SÅ LÄS NOGGRANT IGENOM DENNA BRUKSANVISNING. VID TVEKAN SÅ KONTAKTA ER ÅTERFÖRSÄLJARE ELLER KUNDTJÄNSTEN FÖR QUICK®.**

 Vid avvikelser eller eventuella fel mellan översatt text och original texten på italienska så hänvisas till den italienska eller engelska texten.

 Detta system har utförts och tillverkats för att användas på fritidsbåtar. All annan användning är otillåten utan en skriftlig auktorisering från företaget Quick®.

Kontrollpanelen har framtagits för de ändamål som beskrivs i denna bruksanvisning. Företaget Quick® åtar sig inget ansvar för skador som direkt eller indirekt orsakats utav en felaktig användning av systemet på grund av felaktig installation eller möjliga felaktigheter i denna bruksanvisning.

 **VIKTIGT:** Den elektriska utrustningen som kontrolleras av denna kontrollpanel skall vara utrustad med säkerhetssystem som skall förhindra skador på personer, föremål och miljön som kan inträffa vid en defekt funktion av kontrollpanelen.

GARANTIN UPPHÖR ATT GÄLLA OM EJ AUKTORISERAD PERSONAL ÖPPNAR INSTRUMENTET

FÖRPACKNINGEN INNEHÅLLER: kontrollpanel - stöd - uttag - packning och lock till uttaget - skruvar - bormmall - individanpassade självhäftande etiketter (enbart på vissa modeller) - Installations- och användarmanual (med bormmall på sidan 29).

INSTALLATION AV UTTAGET

Nedan så beskrivs proceduren för en typisk installation. Det är inte möjligt att beskriva en procedur som kan anpassas till alla typer av ankarspel. Anpassa denna procedur för att uppfylla era krav.

Leta rätt på mest lämplig position för att utföra sätet där instrumentet skall sitta och som har följande kriterier:

- Instrumentet skall placeras så att operatören lätt kan läsa av det.
- Välj en position som är ren, slät och plan.
- Det skall finnas plast bakom för installation och underhållsarbete.
- Det måste finnas tillräckligt med utrymme bakom den plats som utvalts så att kabeln som leder till uttaget fritt kan passera.
- Instrumentets baksida skall skyddas så att den inte kommer i kontakt med vatten eller fukt.
- Var särskilt försiktig när man gör hål i panelerna eller delar på båten.
Dessa hål får inte göra så att båtens struktur blir skörare eller går sönder.



Efter att man valt uttagets position så fortsätt enligt nedanstående:

- Sätt bormallen (som ingår) vid punkten där uttaget skall installeras.
- Märk ut mitten för varje hål.
- Borra ett hål för passage av kabeln som skall leda till uttaget med en fräs.
- Ta bort mallen och eventuellt skräp som finns kvar i hålet.
- Sätt dit packningen i uttaget.
- För in kabeln i hålet som utförts.
- Fixera uttaget genom att skruva fast de 4 skruvarna som medföljer.
- Innan man fortsätter med de elektriska anslutningarna så se till att det inte finns någon ström närvarande.
- För den elektriska anslutningen av kablarna så hänvisar vi till färgerna på kablarna i skiss nr. 2.
- Installera en snabbsäkring på 200mA på linjen för försörjning av lyktan (⊕) (i förekommande fall).
- Anslut endast kontrollpanelen efter att ha utfört alla elektriska anslutningar och kontrollerat att allt har utförts rätt.

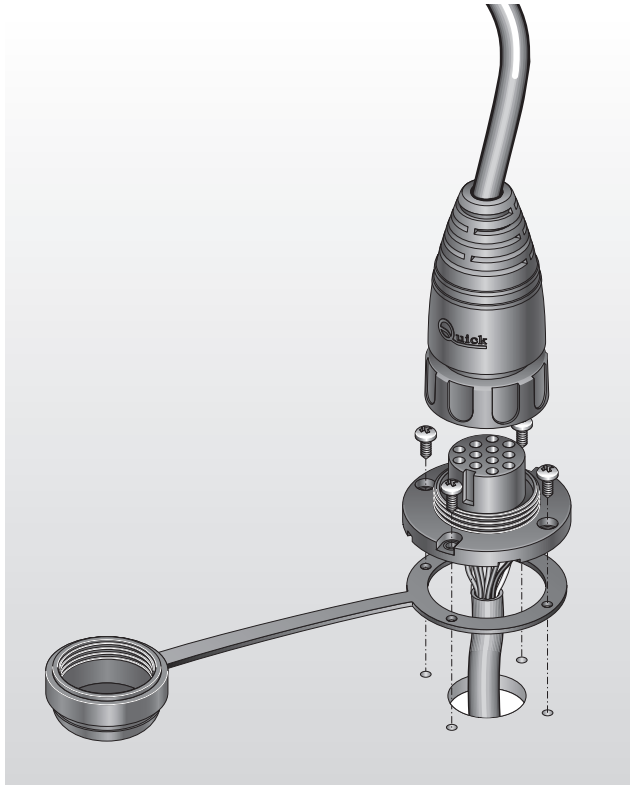
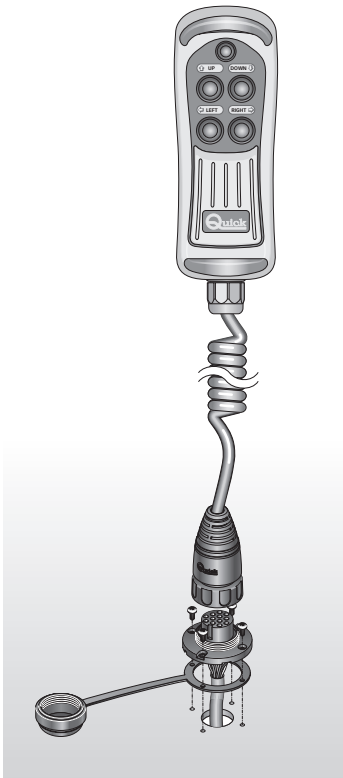



INSTALLATION - HJÄLP

Nedan kommer en typisk installationsprocedur att beskrivas. Det är inte möjligt att beskriva en procedur som kan användas i alla situationer.

Anpassa denna procedur så att den uppfyller era krav.

Leta rätt på mest lämplig position för att ställa stödet och som har följande kriterier:

- Stödet skall ställas så att operatören lätt kan nå det.
- Välj en yta som är ren, slät och plan.
- Se till att den bakre delen av kontrollpanelen, där stödets skruvar skall fästas, är tillräckligt för fri passage av kablar, rör, m.m.
- Var särskilt uppmärksam när man sätter dit skruvarna på panelerna eller på andra delar på båten. Skruvarna får inte göra så att båtens struktur blir skörare eller går sönder.
- Ställ stödet på vald yta.
- Fixera stödet genom att använda de 2 skruvarna som ingår.

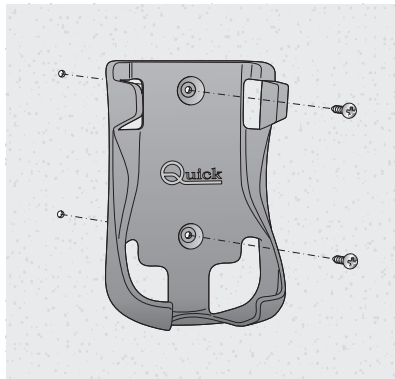

INFÖRSEL AV KONTROLLPANELEN I STÖDET

För att kunna föra in kontrollpanelen i stödet så följ indikationerna som finns i den illustrerade sekvensen:

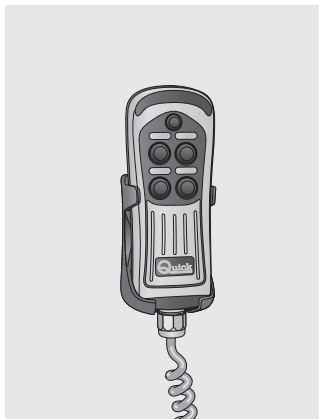
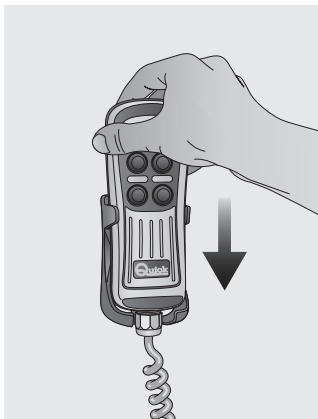
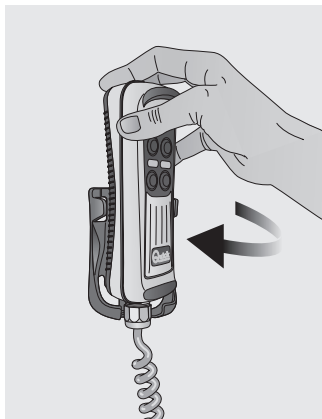

För in kontrollpanelen i stödet genom att vrida den lätt och komplettera rotationen ända tills kontrollpanelen är parallell med stödet.



UTDRAGNING AV KONTROLLPANELEN FRÅN STÖDET

För att kunna dra ut kontrollpanelen från stödet så följ indikationerna i den illustrerade sekvensen:

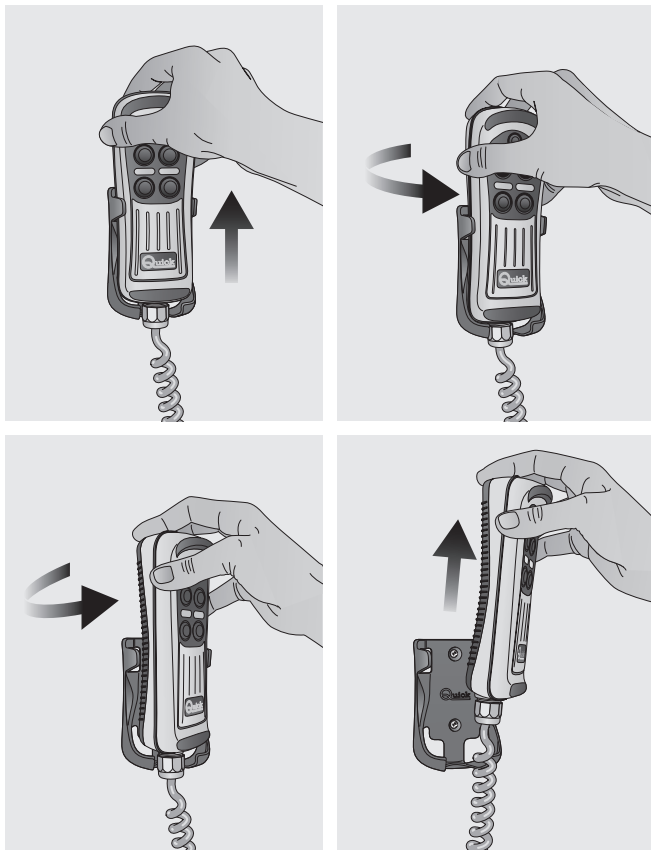

Dra ut kontrollpanelen från stödet genom att lyfta den några centimeter, vrid den åt ena eller andra hållet; dra ut kontrollpanelen från stödet genom att lyfta ur den.



INDIVIDANPASSAD KONTROLLPANEL

På vissa HRC modeller, så kan symbolerna som associeras med alla tangenter ändras med hjälp av de självhäftande etiketterna som ingår.

Följande så kommer en beskrivning på proceduren för att utföra en individanpassad kontrollpanel:

- Gör rent de avsedda ytorna (fig.1) med en mjuk trasa som fuktats med vatten.
- Välj etiketten som skall sättas på ytan som tidigare gjorts ren.
- Sätt etiketten i mitten av ytan och tryck dit den på ytan i 5 sekunder.

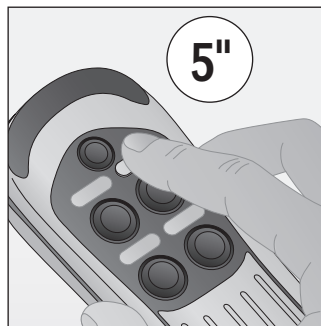
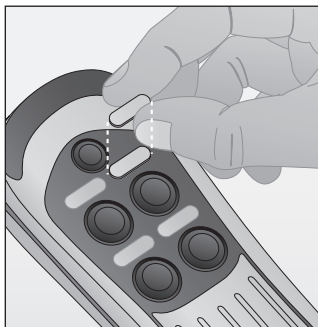
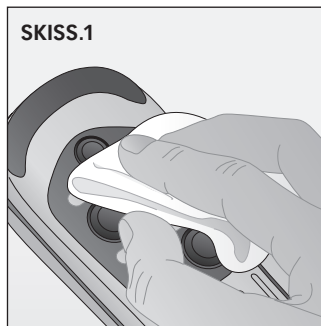

VIKTIGT: Applicering av etiketten rekommenderas inte om temperaturen på kontrollpanelens yta är under 10°C.

ANSLUTNING AV KONTROLLPANELEN TILL UTTAGET

Anslutning

Efter att ha installerat uttaget enligt tidigare beskrivning så fortsätt enligt nedanstående:

- Vrid skyddets ring moturs tills skyddet är helt avskruvat och ta sedan av det.
- Sätt i instrumentets kontakt i det avsedda uttaget och var noggrann med att man sätter den rätt.
- Vrid kontaktens kulring i riktningen medsols ända tills den sitter fast ordentligt.

Bortkoppling

- Vrid kontaktens kulring i riktningen motsols ända tills den lossat helt och hållet och dra ur den.
- Täck över uttaget med tillhörande skydd och vrid ringen medurs tills skyddet är helt fastskruvat.

VIKTIGT: Var noga att täcka över uttaget med tillhörande skydd när kontakten inte är inkopplad.

SCHEMA ELEKTRISKA

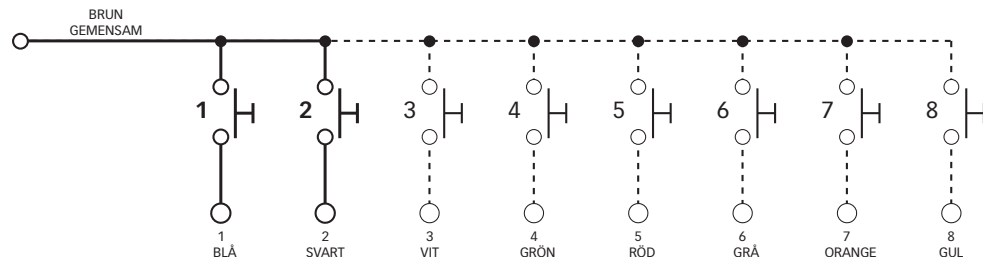



SKISS.2

HRC 1002

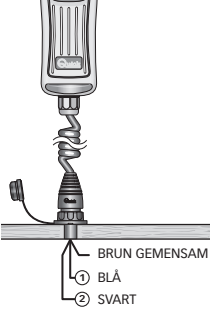

HRC 1004

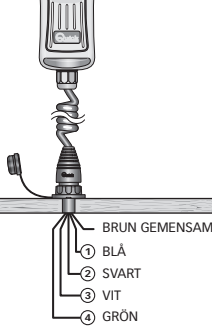
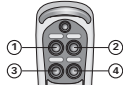

HRC 1006

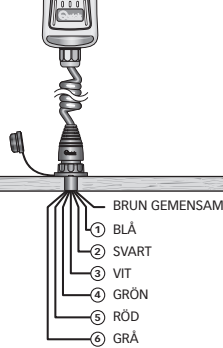
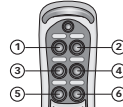

HRC 1008

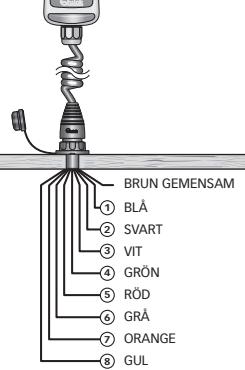
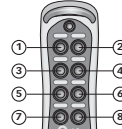

HRC 1002 L

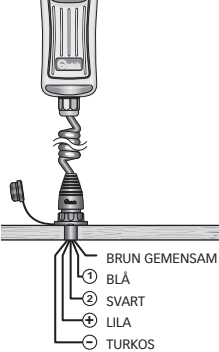

HRC 1004 L

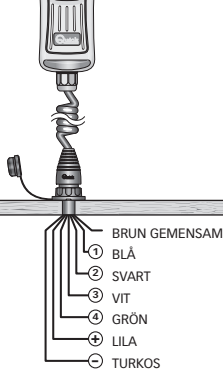
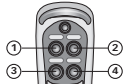

HRC 1006 L

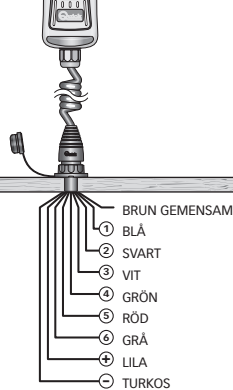
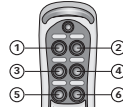

HRC 1008 L

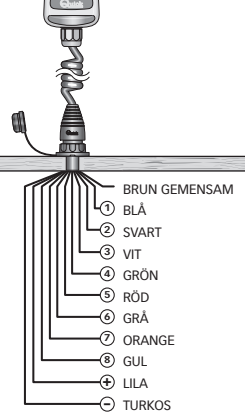
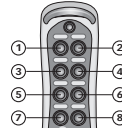

⊕ POSITIV FÖRSÖRJNING AV LYKTA

⊖ NEGATIV FÖRSÖRJNING AV LYKTA



ATT TÄNDA OCH SLÄCKA LAMPAN

HRC 1002 L - HRC 1004 L - HRC 1006 L - HRC 1008 L

Att tända och släcka lampan gör man genom att trycka och sedan släppa knappen som sitter längst upp och som har en ljus symbol, se i skiss 3.

När man startar instrumentet så är lampan alltid släckt även om lampan var tänd när man stängde av strömförsörjningen.

SKISS.3

FUNKTION FÖR SOS-SIGNALERING

Med denna funktion kan lyktan, genom att LED-lamporna blinkar, skicka "SOS"-signalen via morsekod.

STARTA FUNKTIONEN "SOS-SIGNALERING"

- Med LED-lyktan tänd eller släckt trycker man in och håller kvar knappen med ljussymbolen i mer än 5 sekunder. LED-lyktan visar meddelandet "SOS" i morsekod under obegränsad tid.

STÄNGA AV FUNKTIONEN "SOS-SIGNALERING"

- För att stänga av funktionen "SOS" trycker man in och håller kvar knappen med ljussymbolen i mer än 5 sekunder. Efter 5 sekunder släcks LED-lyktan.
- Alternativt kan man koppla bort knappsetsens försörjning.

FUNKTIONEN FÖR TILLFÄLLIG AKTIVERING

Med denna funktion tänds LED-lyktan endast när man trycker in knappen med ljussymbolen.

STARTA FUNKTIONEN FÖR TILLFÄLLIG AKTIVERING

Koppla bort knappsetsen från försörjningen. Håll knappen med ljussymbolen nedtryckt, koppla in försörjningen av knappsetsen igen genom att ansluta kontakten till uttaget. LED-lyktan tänds bara när man trycker på knappen med ljussymbolen och släcks så fort man släpper upp knappen igen.

STÄNGA AV FUNKTIONEN FÖR TILLFÄLLIG AKTIVERING

Normal funktion för LED-lyktan kan endast återställas genom att man kopplar bort och återansluter knappsetsens försörjning genom att dra ut kontakten ur uttaget och sedan koppla in den igen.

BATTERISPARFUNKTION

Om man efter att ha använt LED-lyktan glömmer att stänga av den stängs den av automatiskt efter en timme för att spara batteri (undantaget om funktionen för SOS-signalering och funktionen för direktstart är aktiverade).



VIKTIGT: på modellerna HRC 1002, HRC 1004, HRC 1006, HRC 1008 så finns tangenten med ljus symbolen även om de inte är utrustade med lampa.

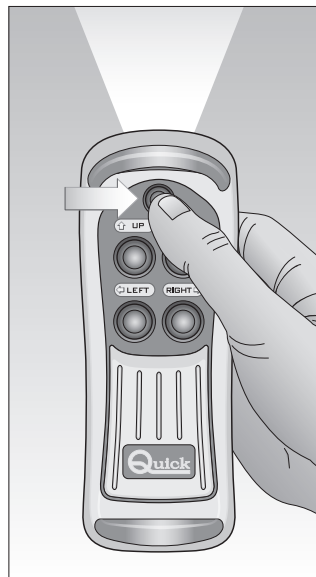



UNDERHÅLLSARBETE

Instrumentet kräver inget speciellt underhållsarbete. För att försäkra en optimal funktion av utrustningen så kontrollera kablar och elektriska anslutningar en gång om året.

Gör rent instrumentet med en mjuk trasa, fuktad med vatten.

Använd inga kemiska produkter för att göra rent instrumentet och inte heller några som innehåller några slags slipmedel.

CARATTERISTICHE TECNICHE

MODELLER	HRC 1002 HRC 1002L	HRC 1004 HRC 1004L	HRC 1006 HRC 1006L	HRC 1008 HRC 1008L
ELEKTRISKA EGENSKAPER				
Antal knappar	2	4	6	8
Strömförmåga kontakter (1)	4 A			
Nätspänning lampa (2)	9 ÷ 32 Vdc			
Absorption lampa (2)	85 mA Max			
MILJÖ EGENSKAPER				
Operativ temperatur	från -15°C till +70°C			
Skyddsgrad (3)	IP 67			
LÅDA				
Dimensioner (LxAxP)	62,2 x 185 x 49,4			
ALLMÄNT				
Maximal utliggning kabel	4,2 m			
Klass EMC	EN 55022/B			

(1) Vid resistiv belastning på 30 Vdc.

(2) Endast för modellerna HRC 1002 L - HRC 1004 L - HRC 1006 L - HRC 1008 L.

(3) Med kontakten ordentligt isatt i uttaget. Förutom området på uttaget där utgångskabeln sitter fast (IP 00).



MULTIFUNCTIONELE BEDIENING

De multifunctionele bediening Quick® is een instrument dat ontworpen is om op afstand verschillende draagbare systemen aan boord te bedienen, zoals davit, loopplank, zwemtrap, ankerlier.

De bediening met LED-verlichting (modellen HRC1002L, HRC1004L, HRC1006L-HRC1008L) biedt de volgende voordelen:

- SOS-knipperlichtfunctie
- Tijdelijke ON-functie van de handlamp
- Laag stroomverbruik
- Batterijbesparingsfunctie
- Universele stroomadapter met bescherming tegen polariteitinversie.

INSTALLATIE



LEES VOORDAT U HET INSTRUMENT GAAT GEBRUIKEN GOED DEZE HANDLEIDING DOOR. NEM BIJ TWIJFEL CONTACT OP MET DE VERKOPER OF DE QUICK®-KLANTENSERVICE.



In het geval van fouten of verschillen tussen de vertaling en de originele Italiaanse tekst, is de Italiaanse of de Engelse tekst doorslaggevend.



Dit apparaat is ontworpen en uitgevoerd om te worden gebruikt op pleziervaartuigen. Ander gebruik is niet toegestaan zonder schriftelijke toestemming van Quick®.

De bediening is ontworpen voor de in deze handleiding beschreven doeleinden.

Quick® wijst iedere aansprakelijkheid van de hand voor directe of indirecte schade die is veroorzaakt door een oneigenlijk gebruik van het apparaat, een verkeerde installatie of door mogelijke fouten die in deze handleiding staan.



LET OP: het elektrische apparaat dat door de bediening wordt bediend moet een veiligheidssysteem hebben zodat personen, voorwerpen of het milieu geen schade kunnen oplopen door een fout in de werking van de bediening.

ALS HET INSTRUMENT WORDT GEOPEND DOOR NIET-GEAUTORISEERD PERSONEEL, VERVALT DE GARANTIE.

DE VERPAKKING BEVAT: bediening - houder - stopcontact - afdichting en afdekking stopcontact - schroeven - boormal - speciale stickers (alleen bij bepaalde modellen) - Installatie- en gebruikshandleiding (met boorsjabloon op pagina 29).

INSTALLATIE VAN HET STOPCONTACT

Nu wordt een typische installatieprocedure beschreven. Het is niet mogelijk een procedure te beschrijven die voor alle situaties geldt. Pas deze procedure aan volgens uw vereisten.

Zoek uit wat de beste plaats is voor het instrument volgens deze criteria:

- Het instrument moet zo worden geplaatst dat het eenvoudig af te lezen is.
- Kies een schone, gladde en vlakke plaats.
- Er moet toegang aan de achterkant zijn voor de installatie en het onderhoud.
- Er moet voldoende ruimte achter de gekozen ruimte zijn voor de kabel van het stopcontact.
- De achterkant van het instrument moet worden beschermd tegen contact met water en vocht.
- Wees bijzonder voorzichtig bij het boren van de gaten in de panelen of in delen van de boot. Deze gaten mogen de structuur van de boot niet verzwakken of beschadigen.

Ga als volgt te werk nadat u heeft gekozen waar u het stopcontact plaatst:

- Plaats de boormal (bijgeleverd) op het oppervlak waar het stopcontact wordt geïnstalleerd.
- Markeer elk te boren gat.
- Maak met een gatenboor of een frees het gat waar de kabel van het stopcontact doorheen gaat.
- Verwijder de mal en eventuele splinters van de gaten.
- Breng de afdichting aan op de basis van het stopcontact.
- Breng de kabel aan in het geboorde gat.
- Bevestig het stopcontact met de 4 bijgeleverde schroeven.
- Controleer voordat u de elektrische aansluitingen maakt of de stroom is afgesloten.
- Raadpleeg voor de elektrische aansluiting van de kabels de kleuren van de kabels in fig. 2.
- Voeg een snelle zekering van 200mA in op de kabel van de stroomadapter van de handlamp (⊕) (indien aanwezig).
- Schakel de stroom op de bediening pas aan nadat u alle elektrische aansluitingen hebt gemaakt en gecontroleerd.

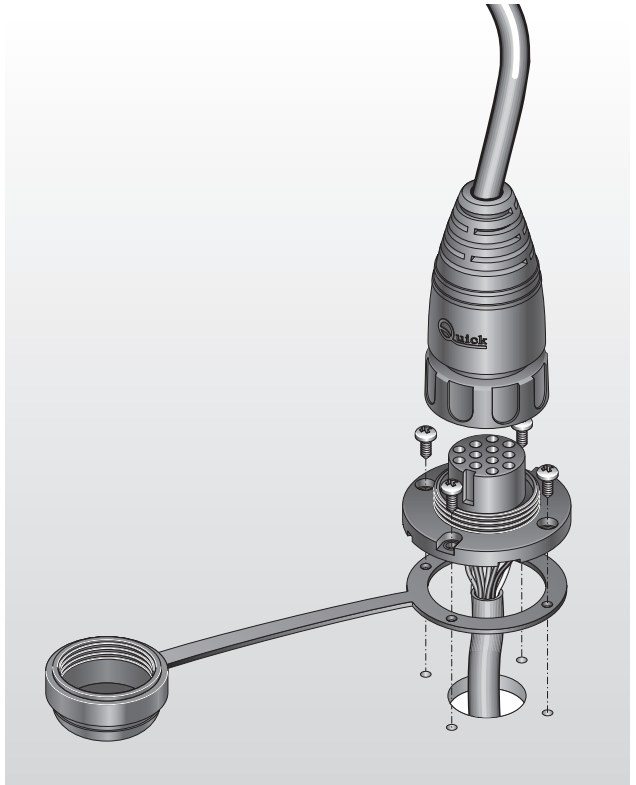
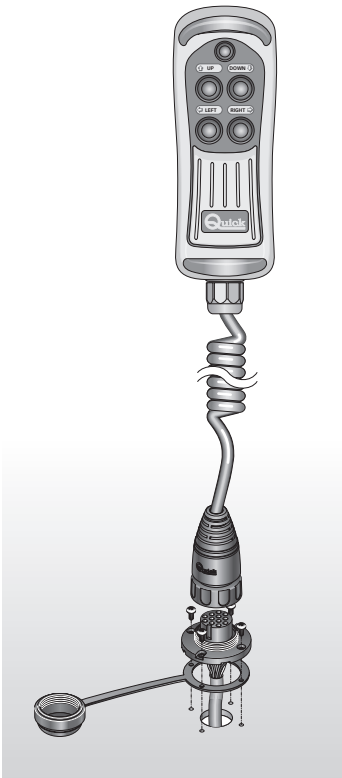

INSTALLATIE - HOUDER

Nu wordt een typische installatieprocedure beschreven. Het is niet mogelijk een procedure te beschrijven die voor alle situaties geldt. Pas deze procedure naar behoefte aan.

Zoek uit wat de beste plaats is voor het bevestigen van de houder. Volg daarbij deze criteria:

- De houder moet zo worden geplaatst dat de bediener er goed bij kan.
- Kies een schone, gladde en vlakke plaats.
- Controleer of er langs de achterkant van het paneel waarin de schroeven van de houder worden geschroefd geen kabels, buizen, enz. lopen.
- Wees bijzonder voorzichtig bij het aandraaien van de schroeven in de panelen of in delen van de boot. Deze gaten mogen de structuur van de boot niet verzwakken of beschadigen.
- Plaats de houder op het gekozen oppervlak.
- Bevestig de houder met de 2 bijgeleverde schroeven.

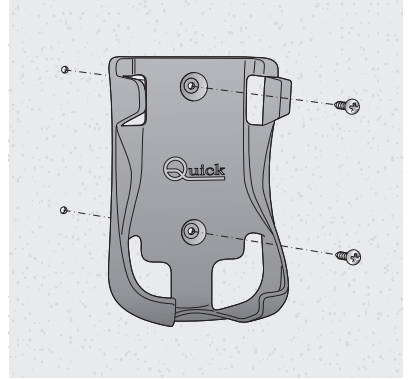

DE BEDIENING IN DE HOUDER AANBRENGEN

Volg de aanwijzingen in de illustraties om de bediening in de houder aan te brengen:

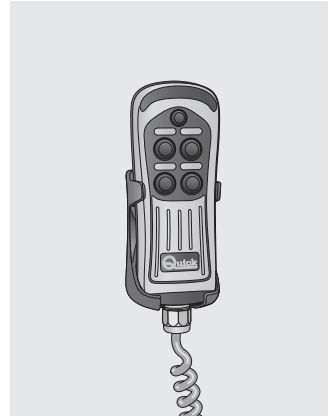
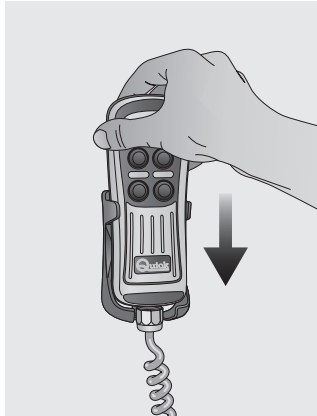
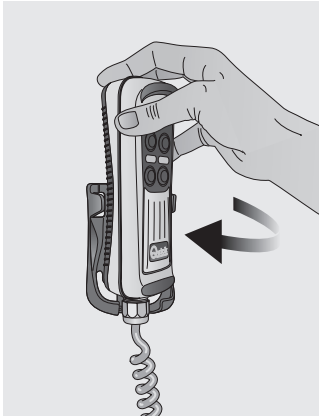

Breng de bediening iets gedraaid aan in de houder, draai verder totdat de bediening parallel is aan de houder. Duw de bediening helemaal omlaag in de houder.



DE BEDIENING UIT DE HOUDER HALEN

Volg de aanwijzingen in de illustraties om de bediening uit de houder te halen:

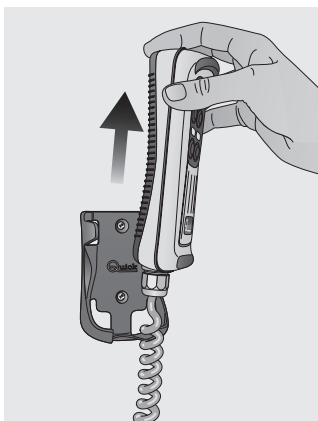
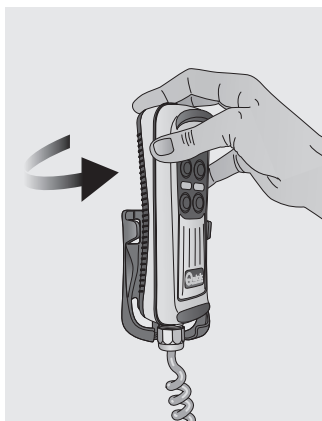
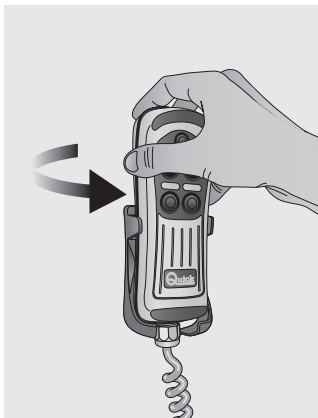
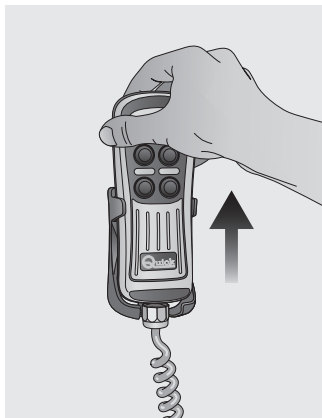

Haal de bediening uit de houder door hem enkele centimeters omhoog te halen, naar links of naar rechts te draaien en dan uit de houder te tillen.



BEDIENING AANPASSEN AAN PERSOONLIJKE VOORKEUREN

Bij sommige HRC-modellen kunnen de symbolen bij de knoppen anders zijn. Dat hangt af van de bijgeleverde stickers. Nu volgt een beschrijving van de procedure voor het aanpassen van de bediening:

- Maak de oppervlakken (fig. 1) schoon met een zachte met water bevochtigde doek.
- Kies de sticker die u op het schoongemaakte oppervlak wilt plakken.
- Leg de sticker goed op het oppervlak zonder druk uit te oefenen en druk de sticker dan 5 seconden lang aan op de ondergrond.



LET OP: het wordt afgeraden de sticker aan te brengen als de temperatuur van het oppervlak van de bediening lager dan 10°C is.

AANSLUITING VAN DE BEDIENING OP HET STOPCONTACT

Het aansluiten

Ga als volgt te werk nadat u het stopcontact hebt aangebracht zoals hiervoor is beschreven:

- Schroef de ring van het beschermdeksel linksom totdat deze helemaal loszit en trek deze eruit.
- Steek de stekker van het instrument in het stopcontact en let er daarbij op dat u dat naar de goede kant doet.
- Draai de ring van de stekker rechtsom helemaal vast.

Het loskoppelen

- Draai de ring van de stekker linksom helemaal los en verwijder de ring.
- Dek het stopcontact af met het daarvoor bestemde beschermdeksel, door de ring rechtsom te draaien totdat deze helemaal vastzit.

LET OP: Let erop het stopcontact af te dekken met het daarvoor bestemde beschermdeksel, wanneer de stekker is losgekoppeld.

BEDRADINGSSCHEMA

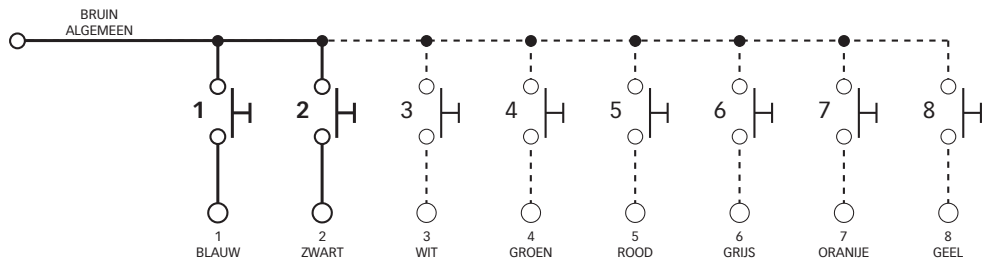

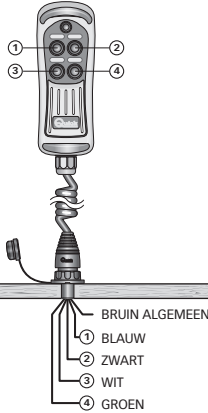

FIG.2

HRC 1002



HRC 1004



HRC 1006

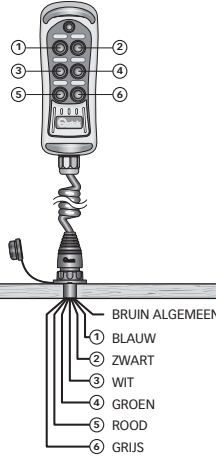

HRC 1008

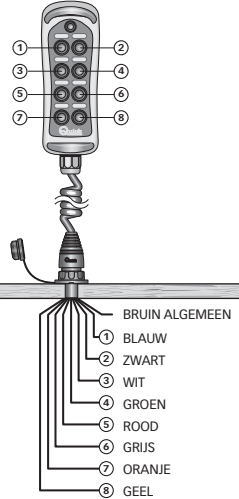

HRC 1002 L

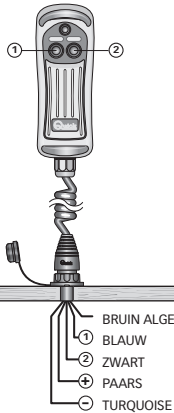

HRC 1004 L

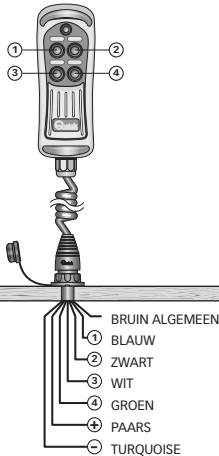

HRC 1006 L

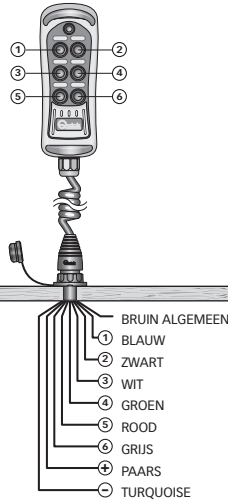

HRC 1008 L

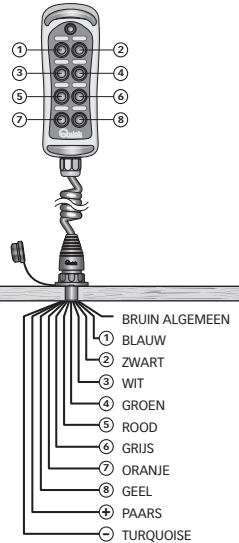

+ POSITIEVE VOEDINGSKABEL HANDLAMP

- NEGATIEVE VOEDINGSKABEL HANDLAMP

HANDLAMP HRC 1002 L - HRC 1004 L - HRC 1006 L - HRC 1008 AAN- EN UITZETTEN

De handlamp kan aan en uit worden gezet door de knop bovenaan met het lichtsymbool in te drukken en weer los te laten, zie fig. 3.

Als het instrument wordt aangezet, is de handlamp altijd uit, ook als het instrument is uitgeschakeld met de handlamp aan.

SOS-KNIPPERLICHTFUNCTIE

Met deze functie kan met de handlamp de boodschap "SOS" geseind worden in Morsecode, middels de knipperende LED-verlichting.

"SOS KNIPPERLICHTFUNCTIE" INSCHAKELEN

- Met de LED handlamp aan of uit moet de knop met het lichtsymbool ingedrukt worden en langer dan 5 seconden worden vastgehouden. De LED handlamp zal de "SOS" boodschap voor onbepaalde tijd in Morse code weergeven.

"SOS-KNIPPERLICHT FUNCTIE" UITSCHAKELEN

- Om de "SOS" functie uit te zetten, moet u de knop met het lichtsymbool langer dan 5 seconden ingedrukt houden, waarna de LEDhandlamp wordt uitgeschakeld.
- Als alternatief kunt u de voeding loskoppelen van de bediening.

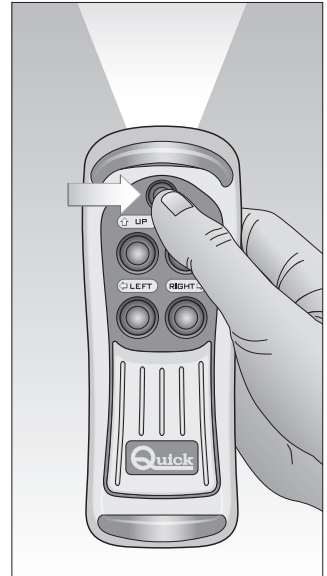

FIG.3

TIJDELIJKE "ON" FUNCTIE

Met deze functie gaat de LED-handlamp alleen aan als de knop met het lichtsymbool ingedrukt wordt gehouden.

TIJDELIJKE "ON" FUNCTIE INSCHAKELEN

Koppel de bediening los van de voeding. Houd de knop met het lichtsymbool ingedrukt en sluit de bediening opnieuw aan op de voeding door de stekker in het stopcontact te steken. De LED-handlamp gaat alleen aan wanneer u op de knop met het lichtsymbool drukt en schakelt uit zodra deze wordt losgelaten.

TIJDELIJKE "ON" FUNCTIE UITSCHAKELEN

Terugkeren naar de normale werking van de LED-handlamp kan alleen plaatsvinden door de bediening eerst los te koppelen en vervolgens opnieuw aan te sluiten aan de voeding door de stekker uit het stopcontact te halen en er weer in te steken.

BATTERIJBESPARINGSFUNCTIE

In het geval dat vergeten wordt om de LED-handlamp na gebruik uit te schakelen, wordt deze na 1 uur automatisch uitgeschakeld om de batterij te besparen (met uitzondering van de SOS-knipperlichtfunctie en de tijdelijke "ON" functie).



LET OP: de modellen HRC 1002, HRC 1004, HRC 1006, HRC 1008 hebben wel de knop met het lichtsymbool, maar hebben geen handlamp.

**ONDERHOUD**

Er is geen speciaal onderhoud nodig voor het instrument. Om ervoor te zorgen dat het apparaat optimaal blijft werken, kunt u eenmaal per jaar de kabels en de elektrische aansluitingen controleren. Maak het instrument schoon met een met water bevochtigde zachte doek.

Gebruik geen chemische of schuurmiddelen om het instrument schoon te maken.

CARATTERISTISCHE TECNICHE

MODELLEN	HRC 1002 HRC 1002L	HRC 1004 HRC 1004L	HRC 1006 HRC 1006L	HRC 1008 HRC 1008L
ELEKTRISCHE KENMERKEN				
Aantal knoppen	2	4	6	8
Vermogen van de contacten (1)	4 A			
Voedingsspanning handlamp (2)	9 ÷ 32 Vdc			
Opname handlamp (2)	85 mA Max			
EIGENSCHAPPEN				
Bedrijfstemperatuur	van -15°C tot +70°C			
Beschermingsgraad (3)	IP 67			
HOUDER				
Afmetingen (LxBxD)	62,2 x 185 x 49,4			
ALGEMEEN				
Maximale lengte kabel	4,2 m			
EMC-klasse	EN 55022/B			

(1) Bij resistieve belasting van 30 Vdc.

(2) Alleen bij de modellen HRC 1002 L - HRC 1004 L - HRC 1006 L - HRC 1008 L.

(3) Met de stekker goed in het stopcontact gestoken. Met uitzondering van het gedeelte van het stopcontact waar de belasting op is gesoldeerd (IP 00).



HRC 1002 C00 / L D00
HRC 1004 C00 / L D00
HRC 1006 C00 / L D00
HRC 1008 C00 / L D00

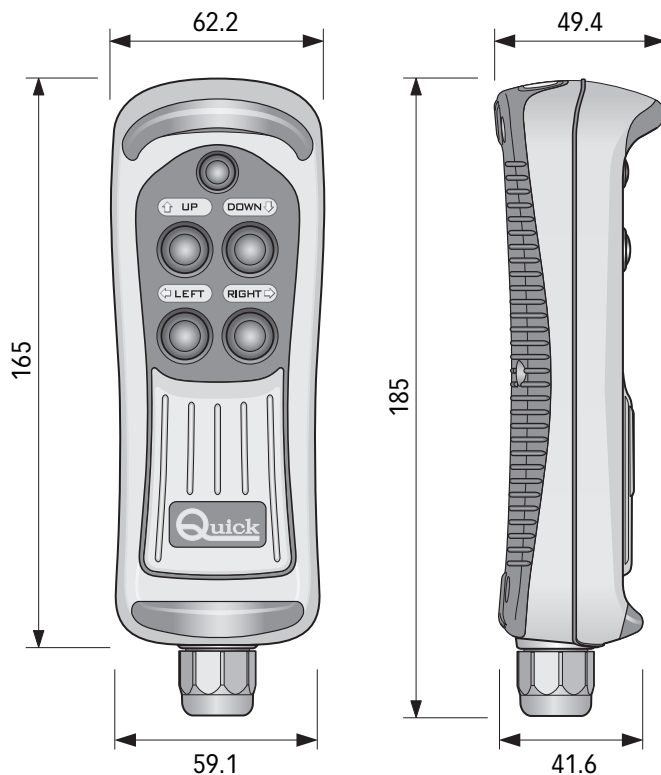



SOCKET FOR HRC

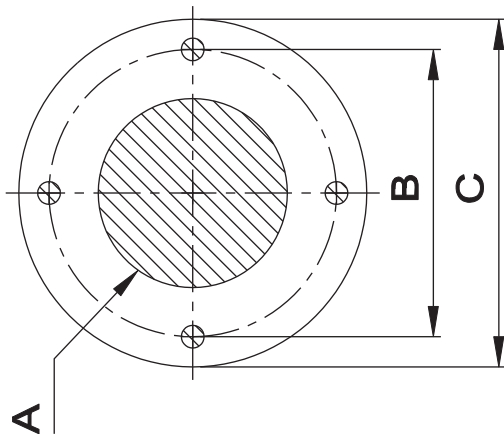
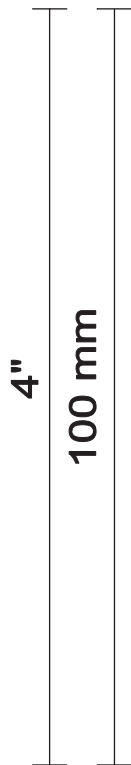

	A	B	C
mm	ø25	ø38	ø46
inch	Ø1"	1" 1/2	1" 13/16

Name	Rev.	1	2	3	4
DRILLING TEMPLATE	Scale	1:1			
Model	Drawing units	mm/inch			
SOCKET FOR HRC	File	A5			
	Date	28/11/05			

QUICK® S.p.A. - Via Piangipane, 120/A
 48124 Piangipane (RAVENNA) - ITALY
 Tel. +39 0544.415061 - Fax +39 0544.415047
www.quickitaly.com quick@quickitaly.com

Quick®
 Nautical Equipment

HRC 1002/1008

MULTIPURPOSE CONTROL PANEL

R005c

